

UUDET **ABLOY®**-RIIPPULUKOT

Ennennäkemätöntä lujuuutta



ABLOY®-riippulukoissa yhdistyvät oikeat materiaalit, edistyneet suunnittelut ja nykyaikaiset tuotantomenetelmät. Uudet ABLOY®-riippulukot ovat luotettava vaihtoehto kaikkiin tarpeisiin ja äärimmäisiin olosuhteisiin.

Vahvempia kuin koskaan

Kestävydestään tunnetut ABLOY®-riippulukot ovat olleet luotettavia ja laadukkaita jo vuosikymmenten ajan. ABLOY®-riippulukkojen lujuus ja luotettavuus on osoitettu puolueettomilla testeillä. Vaativimpienkin korroosiotestausten jälkeen ABLOY®-riippulukot toimivat moitteettomasti. Ne kestävät kovan käytön, kosteuden ja jäätyksen joten ne ovat paras mahdollinen valinta ankariinkin sääolosuhteisiin.

ABLOY®-riippulukot ovat lujuudeltaan ainutlaatuisia. Valituilla materiaaleilla sekä erityisillä rakenteellisilla ratkaisuilla on saavutettu erittäin tehokas suoja lukkoon kohdistuvia murtoyrityksiä tai ilkivaltaa vastaan. Karkaistusta booriteräksestä valmistettu sanka on kestävyydeltään huippuluokkaa porausta, sahaamista, leikkaamista tai vääntämistä vastaan.

Uusi ABLOY® PL362 riippulukko ylittää korkeimman Suomen Vakuutusyhtiöiden Keskusliiton (SVK) luokan 5 vaatimukset ja ABLOY® PL362 on myös virallisesti hyväksytty tähän korkeimpaan luokkaan. ABLOY® PL362 riippulukon murtaminen tai muu ilkeilytöiden tekeminen on sen ainutlaatuisen rakenteen vuoksi äärimmäisen vaikeaa. Lukkorungon korotetut olkapäät suojaavat sanka tehokkaasti.





ABLOY®-riippulukot voidaan sarjoittaa toimimaan joko keskenään tai samalla avaimella muun rakennuksen lukituksen kanssa.



ABLOY®-Riippulukot – ainutlaatuisia ominaisuuksia

Erinomainen fyysinen lujuus

ABLOY®-teräsriippulukkojen erinomainen fyysinen lujuus saavutetaan karkaistulla lukkorungolla sekä booriteräksestä valmistetulla sangalla. Lisäksi lukkoon on asennettu avainkanavaa suojaava karkaistu ja vapaasti pyörivä poraussuoja.

Monipuolinen sarjoitettavuus

Kaikki ABLOY®-lukot (rakennuslukot, metalli- ja konttorikalustelukot, riippulukot jne.) voidaan sarjoittaa avautumaan joko yksilöllisellä avaimella, yhdellä avaimella tai useammalla erilaisella avaimella. Riippulukot voivat olla osana laajaa sarjalukostoa tai pääavainjärjestelmää. ABLOY® tarjoaa monipuoliset sarjoitusmahdollisuudet erilaisiin lukitustarpeisiin.

Laaja riippulukkomallisto

Erikokoiset rungot, halkaisijaltaan ja korkeudeltaan erikokoiset sangat sekä eri materiaalit tarjoavat oikeanlaisen tuotteen jokaiseen käyttökohteeseen.

Maksimaalinen korroosionkesto

ABLOY®-riippulukot ovat korroosion kestoaltaan erinomaisella tasolla.

Ne ovat varma valinta vaikeissa

käyttö- ja ilmasto-olosuhteissa tarvittavaan lukintaan kuten esimerkiksi veneiden, porttien, rekkojen yms. lukintaan.

Luotettava toiminta

Riippulukkojen käyttökohteet vaativat lukoilta usein äärimmäistä kestävyyttä ja toiminnan varmuutta.

ABLOY®-riippulukot kestävät likaa, kulumista, kosteutta ja jäätymistä. Lisäksi lukkoihin asennettavilla pölysuojilla voidaan estää tehokkaasti avainkanavan likaantuminen.

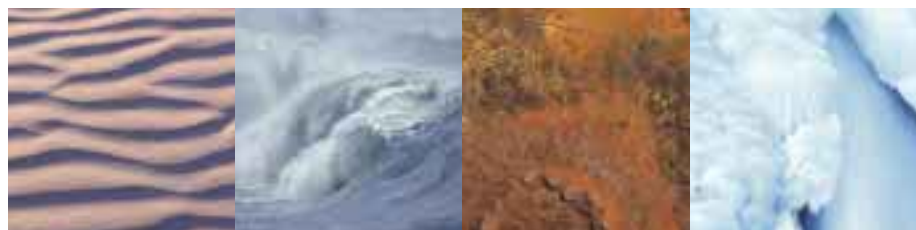



Turvallisuutta vaativiin kohteisiin

Koko ABLOY®-riippulukkomallisto on materiaaleiltaan ja rakenteiltaan korkeatasoinen. Olipa lukittavana portti, varasto, laite, kontti, rekka, laiva, säiliö tai mikä tahansa, Suomen Vakuutusyhtiöiden Keskusliiton hyväksymistä ABLOY®-riippulukoista löydät sopivan vaihtoehdon käyttökohteisiisi.



PL362

SUOJATTUSANKAINEN TERÄSRIIPPULUKKO

SVK 5



Erikoisvahva pintakarkaistu teräsriippulukko, jossa on sankaa suojaavat korotetut olkapäät. Suomen Vakuutusyhtiöiden Keskusliiton hyväksymä, luokka 5. Karkaistusta booriteräksestä valmistetun sangan paksuus 15 mm. Avain poistettavissa vain lukittu-asennossa.

Kohteisiin, joissa vaaditaan erittäin korkeatasoista murtoturvallisuutta, kuten esim. kontit, junavaunut, rekat, kuorma-autot, raskaat liukuovet jne.

PL350, PL350/50

TERÄSRIIPPULUKKO

SVK 4

Suomen Vakuutusyhtiöiden Keskusliiton hyväksymä 4-luokan jämerä pintakarkaistu teräsriippulukko erityistä turvallisuutta vaativiin kohteisiin, esimerkiksi kontteihin, rekkoihin sekä liikehuoneistojen oviin. Avain voidaan poistaa vain lukittu-asennossa. Kromattu ja pintakarkaistu 14 mm paksu booriteräksinen sanka.



PL342

SUOJATTUSANKAINEN TERÄSRIIPPULUKKO

SVK 3



Suomen Vakuutusyhtiöiden Keskusliiton hyväksymä 3-luokan suojustusankainen, vahva pintakarkaistu teräsriippulukko. Avain voidaan poistaa vain lukittu-asennossa. Kromattu ja pintakarkaistu 10 mm paksu booriteräksinen sanka. Käyttökohteina esimerkiksi portit, varastot, rekat jne.

PL340, PL340/50

TERÄSRIIPPULUKKO

SVK 3

Vahvarakenteinen, vaativiin kohteisiin sopiva pintakarkaistu teräsriippulukko. Käyttökohteita ovat esimerkiksi ovet, portit ja näyteikkunoiden kalterit. Kromattu ja pintakarkaistu 10 mm paksu booriteräksinen sanko. Suomen Vakuutusyhtiöiden Keskusliiton hyväksymä, luokka 3. Avain voidaan poistaa vain lukittu-asennossa.



PL341, PL341/50

MESSINKIRIIPPULUKKO



Vahvarakenteinen kromattu messinkiriippulukko useisiin käyttökohteisiin. Avain poistettavissa vain lukittu-asennossa. Kromattu, pintakarkaistu booriteräksinen sanko on halkaisijaltaan 10 mm.

PL330, PL330/50 SVK 2

MESSINKIRIIPPULUKKO

PL330/100

Keskivahva riippulukko esimerkiksi kellari- ja ullakkokomeroitten lukintaan. Sanko valmistettu kromatusta pintakarkaistusta booriteräksestä. Sangan halkaisija on 8 mm. Avain poistettavissa vain lukittu-asennossa. Riippulukko on Suomen Vakuutusyhtiöiden Keskusliiton hyväksymä luokkaan 2 sankapituuksilla 25 mm ja 50 mm. Riippulukko on saatavissa myös erikoispitkällä 100 mm:n sangalla.



PL321/20, PL321/50

MESSINKIRIIPPULUKKO



Kromattu messinkiriippulukko yleiskäyttöön. Käyttökohteina esimerkiksi pukukaapit, työkalupakit jne. Avain poistettavissa vain lukittu-asennossa. 5 mm paksu ruostumattomasta teräksestä valmistettu sanko.

PL320/20 SVK 1

MESSINKIRIIPPULUKKO

PL320/50



Kromattu messinkinen yleisriippulukko käytettäväksi esimerkiksi työkalupakeissa, työtilojen laatikostoissa, pukukaapeissa jne. Sanko ruostumattomasta teräksestä, jonka halkaisija on 5 mm. PL320/20 on hyväksytty Suomen Vakuutusyhtiöiden Keskusliiton luokkaan 1. Avain poistettavissa vain lukittu-asennossa. Lukko ei ole sarjoitettavissa rakennuslukkojen kanssa.



3020 SVK 1

MESSINKIRIIPPULUKKO

3021



Perinteinen ABLOY®-riippulukko yleiskäyttökohteisiin. Valettu messinkirunko ja 35 tai 76 mm korkea 7 mm paksu teräs-sanko. Sopii hyvin kellareiden varastotilojen, työkalupakkien tms. lukintaan. Avain on poistettavissa lukittu- ja auki-asennossa. 3020 on hyväksytty Suomen Vakuutusyhtiöiden Keskusliiton luokkaan 1.







3030

MESSINKIRIIPPULUKKO

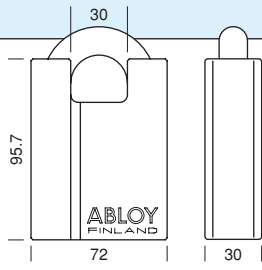
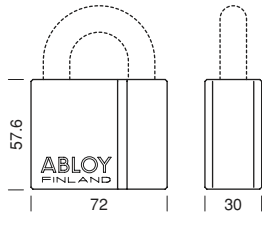
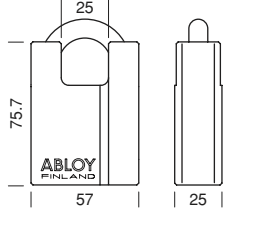
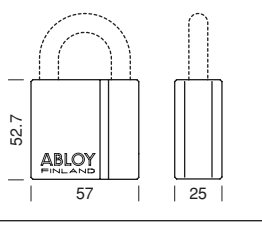
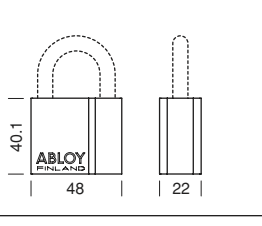
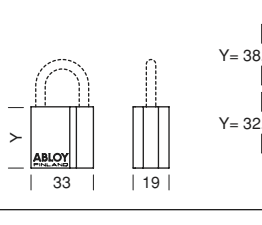
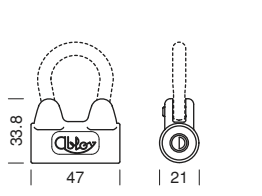

Yleisriippulukko työkalupakkeihin, varastojen oviin sekä veneiden lukintaan. Valettu messinkirunko ja sanko valmistettu myös messingistä. Sangan korkeus on 35 mm ja halkaisija on 7 mm. Avain poistettavissa lukittu- ja auki-asennossa.

MALLI		RUNKO		RUNKO		
TUOTENUMERO		LUOKKA SVK	MATERIAALI	PINTAKÄSITTELY	MATERIAALI	PINTAKÄSITTELY
	PL362	5	pinta-karkaistu teräs	kromi	pinta-karkaistu booriteräs	kromi
	PL350 PL350/50	4 4	pinta-karkaistu teräs	kromi	pinta-karkaistu booriteräs	kromi
	PL342	3	pinta-karkaistu teräs	kromi	pinta-karkaistu booriteräs	kromi
	PL340 PL340/50 PL341 PL341/50	3 3	pinta-karkaistu teräs messinki	kromi	pinta-karkaistu booriteräs	kromi
	PL330 PL330/50 PL330/100	2 2	messinki	kromi	pinta-karkaistu booriteräs	kromi
	PL321/20 PL321/50 PL320/20 PL320/50	1	messinki	kromi	ruostumaton teräs	kromi
	3020 3021 3030	1	messinki		pinta-karkaistu teräs messinki	kromi

SANKA			OMINAISUUDET				
 mm	 mm	 mm	HAITTA- LEVYJEN LUKUMÄÄRÄ	UUELLEEN SARJOITETTAVISSA		AVAIN POISTETTAVISSA	
				KYLLÄ	EI	LUKITU- ASENNOSSA	LUKITU- JA AUKI-ASENNOSSA
15	25	30	11	●	●	●	
14 14	25 50	31 31	11 11	● ●	● ●	● ●	
10	25	25	11	●	●	●	
10 10	25 50	28 28	11 11	● ●	● ●	● ●	
10 10	25 50	28 28	11 11	● ●	● ●	● ●	
8 8 8	25 50 100	25 25 25	11 11 11	● ● ●	● ● ●	● ● ●	
5 5 5 5	20 50 20 50	18 18 18 18	11 11 9 9		● ● ● ●	● ● ● ●	
7 7	35 76	26 33	11 11		● ●		● ●
7	35	26	11		●		●

KIINNIKKEET

PL 200, PL 202, PL 201, PL 203, PL 204



PL200, PL202

- PL200 oikealle aukeaviin oviin
- PL202 vasemmalle aukeaviin oviin
- Materiaali sinkittyä, pulverimaa-
lattia, pintakarkaistua terästä
- 12 mm reikä sankaa varten
- Sisältää asennusruuvit
- Suomen Vakuutusyhtiöiden Kes-
kusliiton hyväksymä, luokka 2

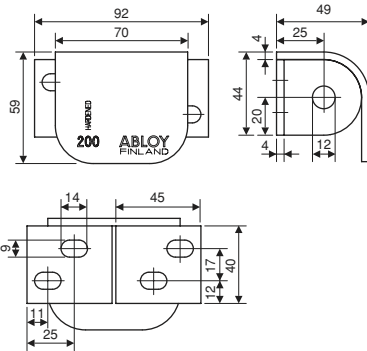

PL201, PL203

- PL201 oikealle aukeaviin oviin
- PL203 vasemmalle aukeaviin oviin
- Materiaali sinkittyä, pulverimaa-
lattia, pintakarkaistua terästä
- 18 mm reikä sankaa varten
- Sisältää asennusruuvit
- Suomen Vakuutusyhtiöiden Kes-
kusliiton hyväksymä, luokka 3

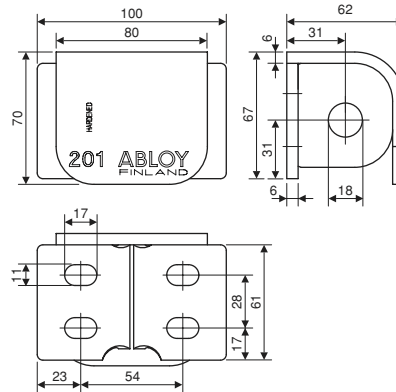

PL204

- sekä oikealle että vasemmalle
aukeaviin oviin
- Materiaali sinkittyä, pulverimaa-
lattia, pintakarkaistua terästä
- 12 mm reikä sankaa varten
- Sisältää asennusruuvit

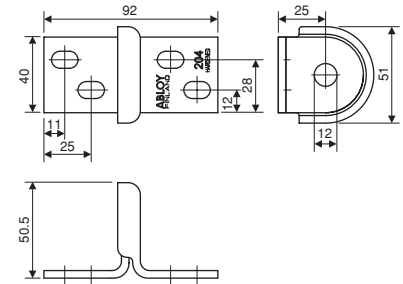

PÖLYSUOJAT

802897, 805649, 802858

Muoviset pölysuojat estävät lian, pölyn
ja kosteuden pääsyn avainkanavaan.

802897 Lukkoihin PL330

805649 Lukkoihin PL340 ja PL341

802858 Lukkoihin PL350



Ketju varmistaa, ettei lukko katoa tai
putoa kohteesta lukon ollessa auki.
**Ketju on tilattava lukkoa tilattaes-
sa koska se asennetaan paikalleen
lukon kokoonpanovaiheessa.
Ketjun jälkiasentaminen lukkoon
ei ole mahdollista.**

Ketjuja on saatavissa kahdelle eri
sankapaksuudelle:

805349 8 mm sangalle

805351 10 mm sangalle

ABLOY®-riippulukat on suunniteltu ja valmistettu vastaamaan Suomen Vakuutusyhtiöiden Keskusliiton edellyttämiä vaatimuksia. Todellisuudessa ABLOY® riippulukat ovat huomatta-

vasti vahvempia kuin vaatimukset edellyttävät.

Abloy Oy on kiinnittänyt erityistä huomiota ympäristöystävällisten tuotanto- ja pinnoitusmenetelmien

käyttönottamisessa. Tuloksena on yksi moderneimmista ja ympäristöystävällisimmistä pintakäsittelylaitoksista Suomessa.

TESTAUSVAATIMUKSET						
SVK -luokka	1	2	3	4	5	
Avainkoodien lukumäärä	1 000	2 500	5 000	10 000	20 000	
Sangan vetolujuus	5	15	30	70	100	kN
Sangan vääntölujuus	100	200	450	1 200	2 500	Nm
Sangan leikkauslujuus	15	25	35	70	100	kN
Sangan iskukoe (paino/g x korkeus/mm) Testilämpötila		1250 x 800 -20°C	3050 x 1000 -20°C	6550 x 1400 -40°C	7150 x 1500 -40°C	5 iskuja
Lukkorungon iskukoe (paino/g x korkeus/mm) Testilämpötila		1250 x 800 -20°C	3050 x 1000 -20°C	6550 x 1400 -40°C	7150 x 1500 -40°C	5 iskuja
Sylinterin veto/työntölujuus		4	5	10	15	kN
Sylinterin vääntölujuus		5	15	20	30	Nm
Porauskoe			2	4	8	min
Sahauskoe			2	4	8	min
Käytännön murtokoe			5	10	15	min
Tiirikointi	2	2	10	10	30	min

VÄHITTÄISMYYNTIPAKKAUKSET

ABLOY®-riippulukkoja on saatavissa myös näppärissä itsepalvelupakkauksissa.

PL350, PL350/50
 PL342
 PL341, PL341/50
 PL340, PL340/50
 PL330, PL330/50
 PL320, PL320/50
 3 x PL320
 3020, 3021
 3022 (2 x 3020)
 PL200, PL201, PL202, PL203, PL204

TILATTAESSA MAINITTAVA

Kun tilaat riippulukkoja, muista mainita tilausta tehdessäsi:

- lukkotyyppi esim. PL340
- avainjärjestelmä esim. ABLOY® CLASSIC tai ABLOY® EXEC
- sangan korkeus (20, 25, 50, 100 mm)
- sarjoitus
- määrä
- asennetaanko ketjut tai pölysuojat



markkinointi.suomi@abloy.com
<http://www.abloy.com>

Etelä-Suomi
Abloy Oy
Soidinkuja 4
00700 HELSINKI
puh. 09-7779 4200
fax 09-7779 4377

Länsi-Suomi
Abloy Oy
Tohlopinranta 28
33270 TAMPERE
puh. 03-2840 111
fax 03-2840 280

Itä- ja Pohjois-Suomi
Abloy Oy
Wahlforssinkatu 20
80100 JOENSUU
puh. 013-2501
fax 013-2502 209



Abloy Oy on osa ASSA ABLOY -lukituskonsernia.

ASSA ABLOY on maailman johtava lukkojen ja turvallisuustuotteiden valmistaja, joka tarjoaa asiakkailleen parhaat tuotteet turvalliseen, tyylikkääseen ja helppoon kulkemiseen.